

PRODUKTÜBERSICHT

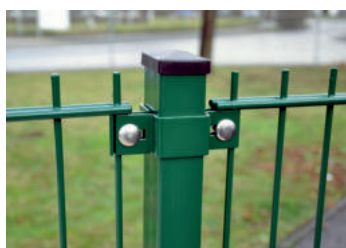

Wir bieten zu jeder Zaunanlage die passenden Zaunpfosten in höchster Qualität an. Die Auswahl der verschiedenen Pfostensysteme ist ausgelegt für verschiedene Schutz- und Designmöglichkeiten und bietet gleichzeitig eine optimale Lösung für jede örtliche Gegebenheit. Hierdurch wird Ihre Zaunanlage zu einem perfekten System aus Sicherheit, Langlebigkeit und ansprechendem Design.

Zaunpfosten TYP FA

Der Pfosten **Typ FA** besteht aus einem Rechteckrohr 60/40 mm mit vormontierten Kunststoffauflageböcken und einer durchgehenden **Flachabdeckleiste (FA)**, sowie einer Aluminiumkappe mit Überstand als obere Abdeckung.

Weitere Ausführungen:

- **Typ FA Plus:** Sicherheitspfosten mit Sicherheitszertifikat, inkl. Auflageböcken aus Metall und speziellem Dämmelement.
- **Typ FA Premium:** feuerverzinkt nach DIN EN ISO 1461 oder feuerverzinkt und zusätzlich pulverbeschichtet, inkl. ALU- Auflageböcken.

Zaunpfosten TYP SB

Mit der **Schellenbefestigung (SB)** werden die Doppelstabmatten einfach und stabil an blanko Zaunpfosten 60/40 mm befestigt. Der Pfosten erhält als oberen Abschluss eine wetterbeständige Kunststoffkappe.

Zaunpfosten TYP BB

Bei der **Bügelbefestigung (BB)** werden die Doppelstabmatten mittels U-Bügel aus Edelstahl, inkl. Mutter M6 und einer Gegenplatte aus V2A mit Geräuschkammer und Abdeckung für Gegenplatte aus Kunststoff, an den ungebohrten blanko Zaunpfosten 60/40 mm montiert. Der Pfosten erhält als oberen Abschluss eine wetterbeständige Kunststoffkappe.

Zaunpfosten TYP KP

Bei unserem Pfosten **Typ KP** handelt es sich um einen Profilrohrpfosten besteht aus einem Rechteckrohr 60/40 mm mit vormontierten Kunststoffauflageböcken. Die Doppelstabmatte wird mit **Schmetterlingshaltern** oder **Klemmplättchen (KP)** aus Edelstahl am Pfosten befestigt. Der Pfosten erhält als oberen Abschluss eine wetterbeständige Kunststoffkappe.

Zaunpfosten TYP HB

Bei der **Hakenschauben-Befestigung (HB)** handelt es sich um einen Rechteckrohrpfosten 60/40 mm mit durchgehenden Montagebohrungen für die Befestigung der Gitter mit V2A Hakenschauben und Abrissmutter. Zusätzlich müssen die Gitter mit V2A Endlosverbindern untereinander verbunden werden. Als oberen Abschluss erhält der Pfosten eine wetterbeständige Kunststoffkappe.

Des Weiteren bietet unser Sortiment auch Lösungen für andere Einsatzgebiete wie z.B. Sportplätze. Hier finden Sie mit unseren Pfosten für **Ballfangzäune** sowie **Barrieren** eine perfekte Lösung auch in diesem Bereich.

Wir bieten für jeden unserer Pfosten eine passende Lösung für Eckausbildungen, angeschweißte oder lose Bodenplatten zum Aufstecken, sowie die passende Abwinkelungsmöglichkeiten.

TYP FA

TECHNISCHE BESCHREIBUNG

Die Pfosten bestehen aus einem Profilstahl 60/40 mm und besitzen als oberen Abschluss eine ALU-Kappe. Alle 200 mm ist ein Kunststoffauflagebock mittels einer eingieteteten Gewindehülse am Pfosten montiert. Die Doppelstabmatten werden mit Hilfe einer durchgehenden Abdeckleiste aus Flachstahl 40/5 mm je nach Höhe mit 4 bis 13 Edelstahlschrauben befestigt.

Rohr in mm	Pfostenlänge ca. in mm	für Mattenhöhe in mm	Anzahl der Auflageböcke
60/40/2	1200	606/ 608/ 630	4
60/40/2	1400	806/ 808/ 830	5
60/40/2	1600	1006/ 1008/ 1030	6
60/40/2	1800	1206/ 1208/ 1230	7
60/40/2	2000	1406/ 1408/ 1430	8
60/40/2	2200	1606/ 1608/ 1630	9
60/40/2	2400	1830	10
60/40/2	2600	2030	11
60/40/2	2800	2230	12
60/40/2	3000	2430	13

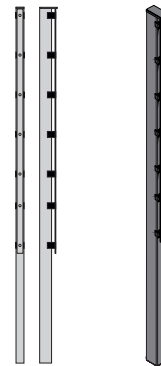

ECKPFOSTEN

Der Eckpfosten lässt eine Befestigung der Doppelstabgittermatte über Eck zu. Bei der Befestigung am Pfosten kann man zwischen einer linken und rechten Montagevariante entscheiden.

Rohr in mm	Pfostenlänge ca. in mm	für Mattenhöhe in mm	Anzahl der Auflageböcke
60/40/2	1200	606/ 608/ 630	8
60/40/2	1400	806/ 808/ 830	10
60/40/2	1600	1006/ 1008/ 1030	12
60/40/2	1800	1206/ 1208/ 1230	14
60/40/2	2000	1406/ 1408/ 1430	16
60/40/2	2200	1606/ 1608/ 1630	18
60/40/2	2400	1830	20
60/40/2	2600	2030	22
60/40/2	2800	2230	24
60/40/2	3000	2430	26

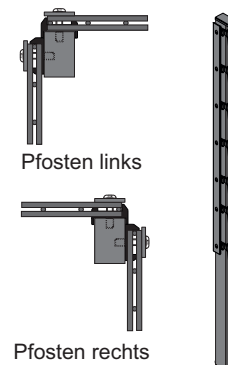

OBERFLÄCHE:

Alle Stahlteile sind feuerverzinkt nach DIN EN ISO 1461 oder verzinkt und zusätzlich pulverbeschichtet in

Standardfarbe: RAL 6005 moosgrün RAL 7016 anthrazitgrau

Alle anderen RAL- oder DB-Farbtöne sind auf Anfrage möglich.



Kunststoffauflagebock mit Gewindehülse und Edelstahlschraube



TYP FA-BP/ FA-WBP

TECHNISCHE BESCHREIBUNG

Die Pfosten bestehen aus einem Profilstahl 60/40 mm und besitzen als oberen Abschluss eine ALU-Kappe. Alle 200 mm ist ein Kunststoffauflagebock mittels einer eingieteteten Gewindehülse am Pfosten montiert. Die Doppelstabmatten werden mit Hilfe einer durchgehenden Abdeckleiste aus Flachstahl 40/5 mm je nach Höhe mit 4 bis 13 Edelstahlschrauben befestigt. Zudem besitzen die Pfosten eine angeschweißte Bodenplatte/Winkelbodenplatte zum Aufdübeln.

Rohr in mm	Pfostenlänge ca. in mm	für Mattenhöhe in mm	Anzahl der Auflageböcke
60/40/2	675	606/ 608/ 630	4
60/40/2	875	806/ 808/ 830	5
60/40/2	1075	1006/ 1008/ 1030	6
60/40/2	1275	1206/ 1208/ 1230	7
60/40/2	1475	1406/ 1408/ 1430	8
60/40/2	1675	1606/ 1608/ 1630	9
60/40/2	1875	1830	10
60/40/2	2075	2030	11
60/40/2	2275	2230	12
60/40/2	2475	2430	13

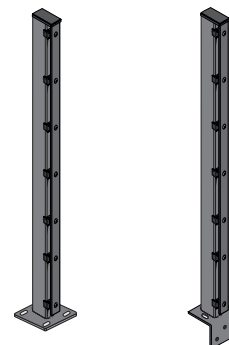

Bodenplatte

Winkelbodenplatte

ECKPFOSTEN

Der Eckpfosten lässt eine Befestigung der Doppelstabgittermatte über Eck zu. Bei der Befestigung am Pfosten kann man zwischen einer linken und rechten Montagevariante entscheiden.

Rohr in mm	Pfostenlänge ca. in mm	für Mattenhöhe in mm	Anzahl der Auflageböcke
60/40/2	675	606/ 608/ 630	8
60/40/2	875	806/ 808/ 830	10
60/40/2	1075	1006/ 1008/ 1030	12
60/40/2	1275	1206/ 1208/ 1230	14
60/40/2	1475	1406/ 1408/ 1430	16
60/40/2	1675	1606/ 1608/ 1630	18
60/40/2	1875	1830	20
60/40/2	2075	2030	22
60/40/2	2275	2230	24
60/40/2	2475	2430	26



Bodenplatte

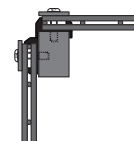

Pfosten links

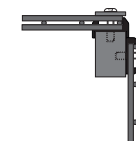

Pfosten rechts

OBERFLÄCHE:

Alle Stahlteile sind feuerverzinkt nach DIN EN ISO 1461 oder verzinkt und zusätzlich pulverbeschichtet in

Standardfarbe: RAL 6005 moosgrün RAL 7016 anthrazitgrau

Alle anderen RAL- oder DB-Farbtöne sind auf Anfrage möglich.

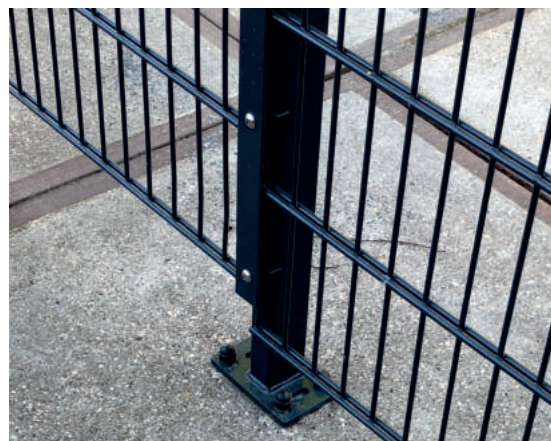

TYP FA PLUS (SICHERHEITSPFOSTEN MIT ZERTIFIKAT)

TECHNISCHE BESCHREIBUNG

Die Pfosten bestehen aus einem Profilstahl 60/40 mm und besitzen als oberen Abschluss eine ALU-Kappe. Alle 200 mm ist ein Metallaufgabebock mit einem speziellen Dämmelement und einer eingewinkelten Gewindehülse am Pfosten montiert. Die Doppelstabmatten werden mit Hilfe einer durchgehenden Abdeckleiste aus Flachstahl 40/5 mm je nach Höhe mit 4 bis 13 Edelstahlschrauben befestigt.

Rohr in mm	Pfostenlänge ca. in mm	für Mattenhöhe in mm	Anzahl der Auflageböcke
60/40/2	1200	606/ 608/ 630	4
60/40/2	1400	806/ 808/ 830	5
60/40/2	1600	1006/ 1008/ 1030	6
60/40/2	1800	1206/ 1208/ 1230	7
60/40/2	2000	1406/ 1408/ 1430	8
60/40/2	2200	1606/ 1608/ 1630	9
60/40/2	2400	1830	10
60/40/2	2600	2030	11
60/40/2	2800	2230	12
60/40/2	3000	2430	13

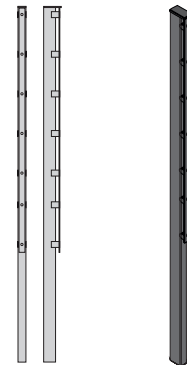

ECKPFOSTEN

Der Eckpfosten lässt eine Befestigung der Doppelstabgittermatte über Eck zu. Bei der Befestigung am Pfosten kann man zwischen einer linken und rechten Montagevariante entscheiden.

Rohr in mm	Pfostenlänge ca. in mm	für Mattenhöhe in mm	Anzahl der Auflageböcke
60/40/2	1200	606/ 608/ 630	8
60/40/2	1400	806/ 808/ 830	10
60/40/2	1600	1006/ 1008/ 1030	12
60/40/2	1800	1206/ 1208/ 1230	14
60/40/2	2000	1406/ 1408/ 1430	16
60/40/2	2200	1606/ 1608/ 1630	18
60/40/2	2400	1830	20
60/40/2	2600	2030	22
60/40/2	2800	2230	24
60/40/2	3000	2430	26

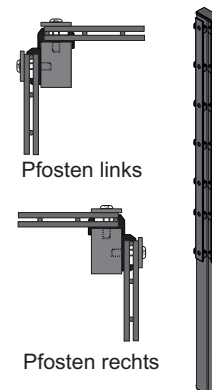

OBERFLÄCHE:

Alle Stahlteile sind feuerverzinkt nach DIN EN ISO 1461 oder verzinkt und zusätzlich pulverbeschichtet in

Standardfarbe: RAL 6005 moosgrün RAL 7016 anthrazitgrau

Alle anderen RAL- oder DB-Farbtöne sind auf Anfrage möglich.

Extras: Der Pfosten Typ FA Plus ist auf Anfrage auch mit einer Bodenplatte bzw. Winkelbodenplatte möglich.

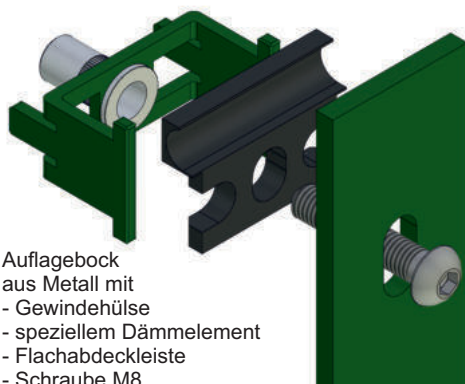

Auflagebock aus Metall mit
 - Gewindehülse
 - speziellem Dämmelement
 - Flachabdeckleiste
 - Schraube M8

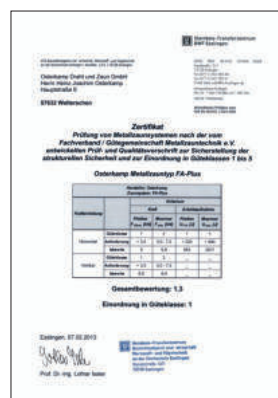

Auflagebock aus Metall

TYP FA PREMIUM

TECHNISCHE BESCHREIBUNG

Die Pfosten bestehen aus einem Profilstahl 60/40 mm und besitzen als oberen Abschluss eine ALU-Kappe. Alle 200 mm ist ein **ALU-Auflagebock** mittels einer eingewinkelten Gewindehülse am Pfosten montiert. Die Doppelstabmatten werden mit Hilfe einer durchgehenden Abdeckleiste aus Flachstahl 40/5 mm je nach Höhe mit 4 bis 13 Edelstahlschrauben befestigt.

Rohr in mm	Pfostenlänge ca. in mm	für Mattenhöhe in mm	Anzahl der Auflageböcke
60/40/2	1200	606/ 608/ 630	4
60/40/2	1400	806/ 808/ 830	5
60/40/2	1600	1006/ 1008/ 1030	6
60/40/2	1800	1206/ 1208/ 1230	7
60/40/2	2000	1406/ 1408/ 1430	8
60/40/2	2200	1606/ 1608/ 1630	9
60/40/2	2400	1830	10
60/40/2	2600	2030	11
60/40/2	2800	2230	12
60/40/2	3000	2430	13

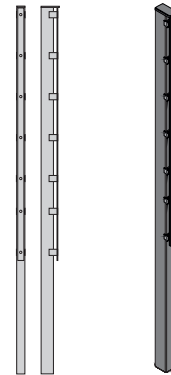

ECKPFOSTEN

Der Eckpfosten lässt eine Befestigung der Doppelstabgittermatte über Eck zu. Bei der Befestigung am Pfosten kann man zwischen einer linken und rechten Montagevariante entscheiden.

Rohr in mm	Pfostenlänge ca. in mm	für Mattenhöhe in mm	Anzahl der Auflageböcke
60/40/2	1200	606/ 608/ 630	8
60/40/2	1400	806/ 808/ 830	10
60/40/2	1600	1006/ 1008/ 1030	12
60/40/2	1800	1206/ 1208/ 1230	14
60/40/2	2000	1406/ 1408/ 1430	16
60/40/2	2200	1606/ 1608/ 1630	18
60/40/2	2400	1830	20
60/40/2	2600	2030	22
60/40/2	2800	2230	24
60/40/2	3000	2430	26

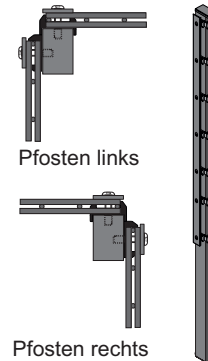

OBERFLÄCHE:

Alle Stahlteile sind feuerverzinkt nach DIN EN ISO 1461 oder feuerverzinkt nach DIN EN ISO 1461 und zusätzlich pulverbeschichtet in

Standardfarbe: RAL 6005 moosgrün RAL 7016 anthrazitgrau

Alle anderen RAL- oder DB-Farbtöne sind auf Anfrage möglich.

Extras: Der Pfosten Typ FA Premium ist auf Anfrage auch mit einer Bodenplatte bzw. Winkelbodenplatte möglich.



TYP SB

TECHNISCHE BESCHREIBUNG

Die Pfosten bestehen aus einem Profilstahl 60/40 mm und besitzen als oberen Abschluss eine PVC-Kappe. Die Doppelstabmatten werden zwischen den Pfosten je nach Höhe mit 2 bis 4 Schellen und Edelstahlschrauben montiert. Zur Auswahl stehen Mittel-, Eck- und Endschellen.

Rohr in mm	Pfostenlänge ca. in mm	für Mattenhöhe in mm	Anzahl empfohlener Schellen
60/40/2	1200	606/ 608/ 630	2
60/40/2	1400	806/ 808/ 830	2
60/40/2	1600	1006/ 1008/ 1030	2
60/40/2	1800	1206/ 1208/ 1230	3
60/40/2	2000	1406/ 1408/ 1430	3
60/40/2	2200	1606/ 1608/ 1630	3
60/40/2	2400	1830	3
60/40/2	2600	2030	3
60/40/2	2800	2230	4
60/40/2	3000	2430	4



TYP SB-BP / SB-WBP

Die Pfosten bestehen aus einem Profilstahl 60/40 mm und besitzen als oberen Abschluss eine PVC-Kappe. Die Doppelstabmatten werden zwischen den Pfosten je nach Höhe mit 2 bis 4 Schellen und Edelstahlschrauben montiert. Zur Auswahl stehen Mittel-, Eck- und Endschellen. Zudem besitzen die Pfosten eine angeschweißte **Bodenplatte/Winkelbodenplatte** zum Aufdübeln.

Rohr in mm	Pfostenlänge ca. in mm	für Mattenhöhe in mm	Anzahl empfohlener Schellen
60/40/2	675	606/ 608/ 630	2
60/40/2	875	806/ 808/ 830	2
60/40/2	1075	1006/ 1008/ 1030	2
60/40/2	1275	1206/ 1208/ 1230	3
60/40/2	1475	1406/ 1408/ 1430	3
60/40/2	1675	1606/ 1608/ 1630	3
60/40/2	1875	1830	3
60/40/2	2075	2030	3
60/40/2	2275	2230	4
60/40/2	2475	2430	4

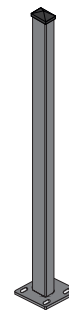

Bodenplatte

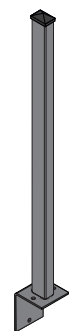

Winkelbodenplatte

OBERFLÄCHE:

Alle Stahlteile sind feuerverzinkt nach DIN EN ISO 1461 oder verzinkt und zusätzlich pulverbeschichtet in

Standardfarbe: RAL 6005 moosgrün RAL 7016 anthrazitgrau

Alle anderen RAL- oder DB-Farbtöne sind auf Anfrage möglich.

ZUBEHÖR:

Schellen inkl. Schraube M8 x 25 mm und Mutter



Mittelschelle
2-teilig



Anfangs-/Endschelle
2-teilig



Eckschelle
2-teilig



TYP BB

TECHNISCHE BESCHREIBUNG

Die Pfosten bestehen aus einem Profilstahl 60/40 mm und besitzen als oberen Abschluss eine PVC-Kappe. Die Doppelstabmatten werden je nach Höhe mit 2 bis 4 U-Bügel aus Edelstahl am Pfosten montiert.

Rohr in mm	Pfostenlänge ca. in mm	für Mattenhöhe in mm	Anzahl empfohlener U-Bügel
60/40/2	1200	606/ 608/ 630	2
60/40/2	1400	806/ 808/ 830	2
60/40/2	1600	1006/ 1008/ 1030	2
60/40/2	1800	1206/ 1208/ 1230	3
60/40/2	2000	1406/ 1408/ 1430	3
60/40/2	2200	1606/ 1608/ 1630	3
60/40/2	2400	1830	3
60/40/2	2600	2030	3
60/40/2	2800	2230	4
60/40/2	3000	2430	4



TYP BB-BP / BB-WBP

Die Pfosten bestehen aus einem Profilstahl 60/40 mm und besitzen als oberen Abschluss eine PVC-Kappe. Die Doppelstabmatten werden je nach Höhe mit 2 bis 4 U-Bügel aus Edelstahl am Pfosten montiert. Zudem besitzen die Pfosten eine angeschweißte **Bodenplatte/Winkelbodenplatte** zum Aufdübeln.

Rohr in mm	Pfostenlänge ca. in mm	für Mattenhöhe in mm	Anzahl empfohlener U-Bügel
60/40/2	675	606/ 608/ 630	2
60/40/2	875	806/ 808/ 830	2
60/40/2	1075	1006/ 1008/ 1030	2
60/40/2	1275	1206/ 1208/ 1230	3
60/40/2	1475	1406/ 1408/ 1430	3
60/40/2	1675	1606/ 1608/ 1630	3
60/40/2	1875	1830	3
60/40/2	2075	2030	3
60/40/2	2275	2230	4
60/40/2	2475	2430	4

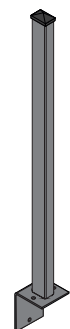
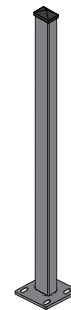

Bodenplatte

Winkelbodenplatte

OBERFLÄCHE:

Alle Stahlteile sind feuerverzinkt nach DIN EN ISO 1461 oder verzinkt und zusätzlich pulverbeschichtet in

Standardfarbe: RAL 6005 moosgrün RAL 7016 anthrazitgrau

Alle anderen RAL- oder DB-Farbtöne sind auf Anfrage möglich.

ZUBEHÖR:

- U- Bügel inkl.
- Muttern M6
- Gegenplatte aus V2A,
- Geräuschedämmer
- Abdeckung für Gegenplatte aus Kunststoff.



TYP KP

TECHNISCHE BESCHREIBUNG

Die Pfosten bestehen aus einem Profilstahl 60/40 mm und besitzen als oberen Abschluss eine PVC-Kappe. Alle 400 mm ist ein Kunststoffauflagebock mittels einer eingewinkelten Gewindehülse am Pfosten montiert. Um Abstufungen besser realisieren zu können, ist bei den Zaunhöhen 830, 1230, 1630, 2030 und 2430 mm im oberen Bereich ein zusätzlicher Auflagebock angebracht. Die Doppelstabmatten werden je nach Höhe mit 3 bis 8 Schmetterlingshaltern aus Edelstahl am Pfosten befestigt.

Rohr in mm	Pfostenlänge ca. in mm	für Mattenhöhe in mm	Anzahl der Auflageböcke
60/40/2	1200	606/ 608/ 630	3
60/40/2	1400	806/ 808/ 830	4
60/40/2	1600	1006/ 1008/ 1030	4
60/40/2	1800	1206/ 1208/ 1230	5
60/40/2	2000	1406/ 1408/ 1430	5
60/40/2	2200	1606/ 1608/ 1630	6
60/40/2	2400	1830	6
60/40/2	2600	2030	7
60/40/2	2800	2230	7
60/40/2	3000	2430	8

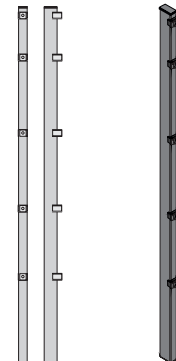

ECKPFOSTEN

Der Eckpfosten lässt eine Befestigung der Doppelstabgittermatte über Eck zu. Bei der Befestigung am Pfosten kann man zwischen einer linken und rechten Montagevariante entscheiden.

Rohr in mm	Pfostenlänge ca. in mm	für Mattenhöhe in mm	Anzahl der Auflageböcke
60/40/2	1200	606/ 608/ 630	6
60/40/2	1400	806/ 808/ 830	8
60/40/2	1600	1006/ 1008/ 1030	8
60/40/2	1800	1206/ 1208/ 1230	10
60/40/2	2000	1406/ 1408/ 1430	10
60/40/2	2200	1606/ 1608/ 1630	12
60/40/2	2400	1830	12
60/40/2	2600	2030	14
60/40/2	2800	2230	14
60/40/2	3000	2430	16

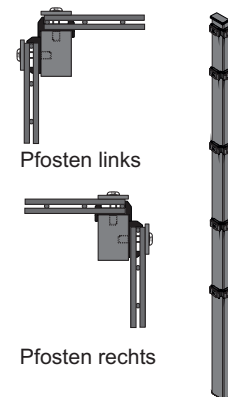

OBERFLÄCHE:

Alle Stahlteile sind feuerverzinkt nach DIN EN ISO 1461 oder verzinkt und zusätzlich pulverbeschichtet in

Standardfarbe: RAL 6005 moosgrün RAL 7016 anthrazitgrau

Alle anderen RAL- oder DB-Farbtöne sind auf Anfrage möglich.

ZUBEHÖR:

Auflagebock aus Kunststoff

- Gewindehülse
- Schmetterlingshalter
- Schraube M8

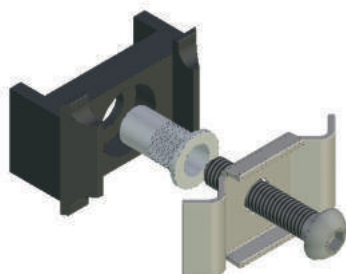

TYP KP-BP / KP-WBP

TECHNISCHE BESCHREIBUNG

Die Pfosten bestehen aus einem Profilstahl 60/40 mm und besitzen als oberen Abschluss eine PVC-Kappe. Alle 400 mm ist ein Kunststoffauflagebock mittels einer eingeneteten Gewindehülse am Pfosten montiert. Um Abstufungen besser realisieren zu können, ist bei den Zaunhöhen 830, 1230, 1630, 2030 und 2430 mm im oberen Bereich ein zusätzlicher Auflagebock angebracht.

Die Doppelstabmatten werden je nach Höhe mit 3 bis 8 Schmetterlingshaltern aus Edelstahl am Pfosten befestigt. Zudem besitzen die Pfosten eine angeschweißte **Bodenplatte/Winkelbodenplatte** zum Aufdübeln.

Rohr in mm	Pfostenlänge ca. in mm	für Mattenhöhe in mm	Anzahl der Auflageböcke
60/40/2	675	606/ 608/ 630	3
60/40/2	875	806/ 808/ 830	4
60/40/2	1075	1006/ 1008/ 1030	4
60/40/2	1275	1206/ 1208/ 1230	5
60/40/2	1475	1406/ 1408/ 1430	5
60/40/2	1675	1606/ 1608/ 1630	6
60/40/2	1875	1830	6
60/40/2	2075	2030	7
60/40/2	2275	2230	7
60/40/2	2475	2430	8

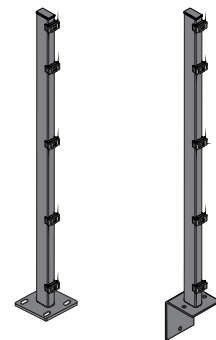

Bodenplatte Winkelbodenplatte

ECKPFOSTEN

Der Eckpfosten lässt eine Befestigung der Doppelstabgittermatte über Eck zu. Bei der Befestigung am Pfosten kann man zwischen einer linken und rechten Montagevariante entscheiden.

Rohr in mm	Pfostenlänge ca. in mm	für Mattenhöhe in mm	Anzahl der Auflageböcke
60/40/2	675	606/ 608/ 630	6
60/40/2	875	806/ 808/ 830	8
60/40/2	1075	1006/ 1008/ 1030	8
60/40/2	1275	1206/ 1208/ 1230	10
60/40/2	1475	1406/ 1408/ 1430	10
60/40/2	1675	1606/ 1608/ 1630	12
60/40/2	1875	1830	12
60/40/2	2075	2030	14
60/40/2	2275	2230	14
60/40/2	2475	2430	16

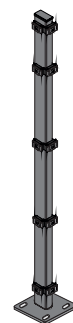

Bodenplatte

OBERFLÄCHE:

Alle Stahlteile sind feuerverzinkt nach DIN EN ISO 1461 oder verzinkt und zusätzlich pulverbeschichtet in

Standardfarbe: RAL 6005 moosgrün RAL 7016 anthrazitgrau

Alle anderen RAL- oder DB-Farbtöne sind auf Anfrage möglich.



Pfosten links

Pfosten rechts

BALLFANGPFOSTEN TYP B-FA

TECHNISCHE BESCHREIBUNG

Die Pfosten bestehen je nach Zaunhöhe aus einem **Profilstahl 80/40/2 mm bis 120/60/3 mm** und besitzen als oberen Abschluss eine PVC-Kappe. Alle 200 mm ist ein **Kunststoffauflagebock** mittels einer eingienieteten Gewindehülse am Pfosten montiert. Die Doppelstabmatten werden entsprechend der Gittermattenhöhe mit einer durchgehenden Abdeckleiste aus Flachstahl 40/5 mm je nach Höhe mit 17 bis 33 Edelstahlschrauben befestigt.

	Rohr in mm	Pfostenlänge ca. in mm	für Zaunhöhe ca. in mm	Anzahl der Auflageböcke
Windzone 1	80/40/2	3800	3000	17
	80/40/3	4800	4000	22
	100/40/3	6000	5000	28
	120/40/3	7000	6000	33
Windzone 2	80/40/3	3800	3000	17
	100/40/3	4800	4000	22
	120/40/3	6000	5000	28
	120/60/3	7000	6000	33

*Zur Vorbemessung der Pfostendimension kann eine Typenstatik erstellt werden.
Siehe auch Seite 38 - Ballfangzaun

ECKPFOSTEN

Der Eckpfosten lässt eine Befestigung der Doppelstabgittermatte über Eck zu. Bei der Befestigung am Pfosten kann man zwischen einer linken und rechten Montagevariante entscheiden.

	Rohr in mm	Pfostenlänge ca. in mm	für Zaunhöhe ca. in mm	Anzahl der Auflageböcke
Windzone 1	80/40/2	3800	3000	34
	80/40/3	4800	4000	44
	100/40/3	6000	5000	56
	120/40/3	7000	6000	66
Windzone 2	80/40/3	3800	3000	34
	100/40/3	4800	4000	44
	120/40/3	6000	5000	56
	120/60/3	7000	6000	66

OBERFLÄCHE:

Alle Stahlteile sind feuerverzinkt nach DIN EN ISO 1461 oder feuerverzinkt nach DIN EN ISO 1461 und zusätzlich pulverbeschichtet in Standardfarbe: RAL 6005 moosgrün RAL 7016 anthrazitgrau
Alle anderen RAL- oder DB-Farbtöne sind auf Anfrage möglich.

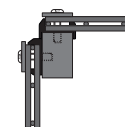

Pfosten links

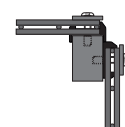

Pfosten rechts

BALLFANGPFOSTEN TYP B-FA PLUS

TECHNISCHE BESCHREIBUNG

Die Pfosten bestehen je nach Zaunhöhe aus einem **Profilstahl 80/40/2 mm bis 120/60/3 mm** und besitzen als oberen Abschluss eine PVC-Kappe. Alle 200 mm ist ein **Metallauflagebock mit einem speziellen Dämmelement und einer eingeneteten Gewindehülse** am Pfosten montiert. Die Doppelstabmatten werden entsprechend der Gittermattenhöhe mit einer durchgehenden Abdeckleiste aus Flachstahl 40/5 mm je nach Höhe mit 17 bis 33 Edelstahlschrauben befestigt.

	Rohr in mm	Pfostenlänge ca. in mm	für Zaunhöhe ca. in mm	Anzahl der Auflageböcke
Windzone 1	80/40/2	3800	3000	17
	80/40/3	4800	4000	22
	100/40/3	6000	5000	28
	120/40/3	7000	6000	33
Windzone 2	80/40/3	3800	3000	17
	100/40/3	4800	4000	22
	120/40/3	6000	5000	28
	120/60/3	7000	6000	33

*Zur Vorbemessung der Pfostendimension kann eine Typenstatik erstellt werden.
Siehe auch Seite 38 - Ballfangzaun

ECKPFOSTEN

Der Eckpfosten lässt eine Befestigung der Doppelstabgittermatte über Eck zu. Bei der Befestigung am Pfosten kann man zwischen einer linken und rechten Montagevariante entscheiden.

	Rohr in mm	Pfostenlänge ca. in mm	für Zaunhöhe ca. in mm	Anzahl der Auflageböcke
Windzone 1	80/40/2	3800	3000	34
	80/40/3	4800	4000	44
	100/40/3	6000	5000	56
	120/40/3	7000	6000	66
Windzone 2	80/40/3	3800	3000	34
	100/40/3	4800	4000	44
	120/40/3	6000	5000	56
	120/60/3	7000	6000	66

OBERFLÄCHE:

Alle Stahlteile sind feuerverzinkt nach DIN EN ISO 1461 oder feuerverzinkt nach DIN EN ISO 1461 und zusätzlich pulverbeschichtet in Standardfarbe: RAL 6005 moosgrün RAL 7016 anthrazitgrau
Alle anderen RAL- oder DB-Farbtöne sind auf Anfrage möglich.

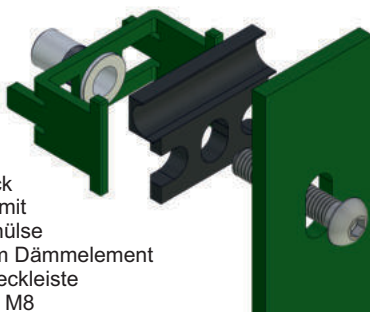

Auflagebock aus Metall mit
- Gewindehülse
- speziellem Dämmelement
- Flachabdeckleiste
- Schraube M8

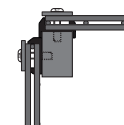

Pfosten links

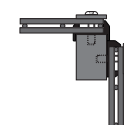

Pfosten rechts

SICHTSCHUTZPFOSTEN TYP FA-S

TECHNISCHE BESCHREIBUNG

Die Pfosten bestehen aus einem **Profilstahl 80/40** mm und besitzen als oberen Abschluss eine ALU-Kappe. Alle 200 mm ist ein **Kunststoffauflagebock** mittels einer eingeneteten Gewindehülse am Pfosten montiert. Die Doppelstabmatten mit den Sichtschutzstreifen werden mit Hilfe einer durchgehenden Abdeckleiste aus Flachstahl 40/5 mm je nach Höhe mit 6 bis 11 Edelstahlschrauben befestigt.

Rohr in mm	Pfostenlänge ca. in mm	für Mattenhöhe in mm	Anzahl der Auflageböcke
80/40/2	1600	1008/1030	6
80/40/2	1800	1208/1230	7
80/40/2	2000	1408/1430	8
80/40/2	2200	1608/1630	9
80/40/2	2400	1830	10
80/40/2	2600	2030	11

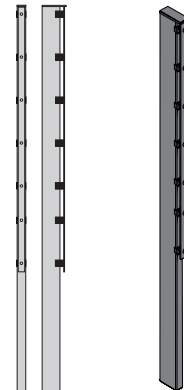

ECKPFOSTEN

Der Eckpfosten lässt eine Befestigung der Doppelstabgittermatte über Eck zu. Bei der Befestigung am Pfosten kann man zwischen einer linken und rechten Montagevariante entscheiden.

Rohr in mm	Pfostenlänge ca. in mm	für Mattenhöhe in mm	Anzahl der Auflageböcke
80/40/2	1600	1008/1030	12
80/40/2	1800	1208/1230	14
80/40/2	2000	1408/1430	16
80/40/2	2200	1608/1630	18
80/40/2	2400	1830	20
80/40/2	2600	2030	22

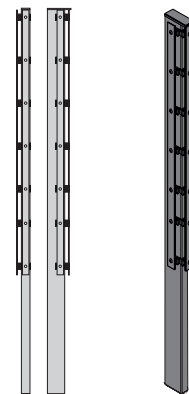

OBERFLÄCHE:

Alle Stahlteile sind feuerverzinkt nach DIN EN ISO 1461 oder feuerverzinkt nach DIN EN ISO 1461 und zusätzlich pulverbeschichtet in Standardfarbe: RAL 6005 moosgrün RAL 7016 anthrazitgrau
Alle anderen RAL- oder DB-Farbtöne sind auf Anfrage möglich.

Extras: Der Sichtschutzpfosten Typ FA-S ist auf Anfrage auch mit einer Bodenplatte bzw. Winkelbodenplatte möglich.

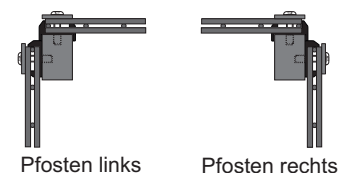

SONDERAUSSTATTUNG FÜR PFOSTEN

Gerade Pfostenverlängerung für Stacheldraht

Die Pfostenverlängerung aus einem Profilstahl 60/40 mm gibt es in zwei Ausführungen:

- Nachrüstset mit Rohrverbindungsstück Abb. 1
- am Stück verlängerter Zaunpfosten Abb. 2

Rohr in mm	Verlängerung in mm	Anzahl Drathalter in mm
60/40/2	200	1
60/40/2	300	2
60/40/2	400	3
60/40/2	450	3
60/40/2	500	4
60/40/2	600	5



Abbildung 1



Abbildung 2

Einseitige Pfostenabwinkelung für Stacheldraht

Die Pfostenverlängerung aus einem Profilstahl 60/40 mm mit einem ca. 45° Ausleger gibt es in zwei Ausführungen:

- Nachrüstset mit Aluminium Winkelkupplung Abb. 3
- oben am Pfosten angeschweißter Ausleger Abb. 4

Rohr in mm	Verlängerung in mm	Anzahl Drathalter in mm
60/40/2	200	1
60/40/2	300	2
60/40/2	400	3
60/40/2	450	3
60/40/2	500	4
60/40/2	600	5



Abbildung 3



Abbildung 4

Beidseitig Pfostenabwinkelung für Stacheldraht

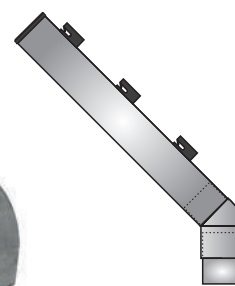
Die Pfostenverlängerung aus einem Profilstahl 60/40 mm, mit 2x ca. 45° Ausleger gibt es in zwei Ausführungen:

- Nachrüstset mit Aluminium Y-Kupplung Abb. 5
- oben am Pfosten angeschweißter Y-Ausleger Abb. 6

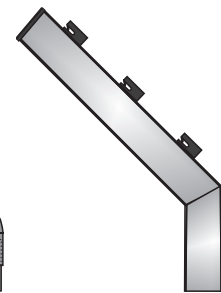
Rohr in mm	Verlängerung in mm	Anzahl Drathalter in mm
60/40/2	200	2x1
60/40/2	300	2x2
60/40/2	400	2x3
60/40/2	450	2x3
60/40/2	500	2x4
60/40/2	600	2x5



Abbildung 5



Abbildung 6

OBERFLÄCHE:

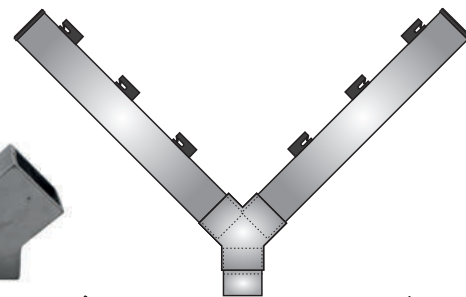
Alle Stahlteile sind feuerverzinkt nach DIN EN ISO 1461 oder verzinkt und zusätzlich pulverbeschichtet in

Standardfarbe: RAL 6005 moosgrün RAL 7016 anthrazitgrau

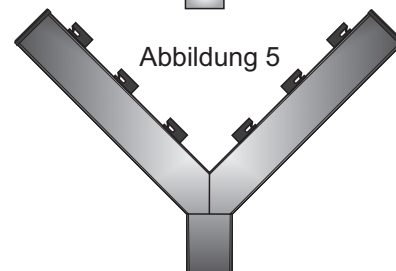
Alle anderen RAL- oder DB-Farbtöne sind auf Anfrage möglich.

PFOSTEN UND STREBEN FÜR VIERECKGEFLECHT

Rundpfosten INDUSTRIEAUSFÜHRUNG

Die Pfosten bestehen aus runden Stahlrohren nach DIN 2458 und sind in den Durchmessern **42, 48, 60, 76, 89** oder **102 mm** lieferbar. Alle Pfosten sind mit einer Abdeck- bzw. Ösenkappe aus widerstandsfähigem, mechanisch hoch belastbarem Kunststoff luftdicht abgeschlossen. An den Pfosten befinden sich je nach Höhe vormontierte OSH-Halter oder Einschlaghalter als Spanndrahthalter zur Aufnahme der Spanndrähte.

Rohrlänge in mm	für Zaunhöhe in mm	Anzahl der Spanndrahthalter
1250	800	3
1500	1000	3
1800	1250	3
2000	1500	3
2400	1750	4
2600	2000	4
2800	2250	4
3200	2500	5



Extras: Die Pfosten sind auf Anfrage auch mit einer angeschweißten Bodenplatte bzw. Winkelbodenplatte lieferbar.

Streben/Spannbrücken INDUSTRIEAUSFÜHRUNG

Die Streben/Spannbrücken bestehen aus runden Stahlrohren nach DIN 2458 und haben einen Durchmesser von **42, 48 und 60 mm**. Alle Streben werden mit jeweils einer Niro-Schelle und einem Druckgussaufsatz geliefert. Die Spannbrücken besitzen jeweils zwei Niro-Schellen und Druckgussaufsätze.

OBERFLÄCHE:

Alle Stahlteile sind feuerverzinkt nach DIN EN ISO 1461 oder verzinkt und zusätzlich pulverbeschichtet in Standardfarbe: RAL 6005 moosgrün RAL 7016 anthrazitgrau RAL 7030 steingrau

Rundpfosten GARTENPROGRAMM

Die Pfosten bestehen aus runden Stahlrohren und sind in den Durchmessern **34** oder **44 mm** lieferbar. Alle Pfosten besitzen eine Pfostenkappe aus Kunststoff und fest verschraubte Spanndrahthalter. An den Pfosten befinden sich je nach Höhe 3-4 Spanndrahthalter zur Aufnahme der Spanndrähte.

Durchmesser in mm	Rohrlänge in mm	für Zaunhöhe in mm	Anzahl der Spanndrahthalter
34	1150	800	3
34 + 44	1500	1000	3
34 + 44	1750	1250	3
34 + 44	2000	1500	3
44	2250	1750	3
44	2500	2000	4

Streben GARTENPROGRAMM

Die Streben bestehen aus runden Stahlrohren und haben einen Durchmesser von **34 mm**. Alle Streben werden mit jeweils einer Strebenschelle und einer fest montierten Strebenkappe geliefert.

OBERFLÄCHE:

zinkphosphatiert und beschichtet in Standardfarbe: RAL 6005 moosgrün

SONDERAUSSTATTUNG FÜR RUNDPFOSTEN

Gerade Pfostenverlängerung für Stacheldraht

Die Pfostenverlängerung aus einem Rundrohr \varnothing 60 mm gibt es in zwei Ausführungen:

- Nachrüstset mit Rohrverbindungsstück Abb. 1
- am Stück verlängerter Zaunpfosten Abb. 2

Rohr \varnothing in mm	Verlängerung in mm	Ausleger \varnothing in mm	Anzahl Drathalter in mm
60,3	200	60	1
60,3	350	60	2
60,3	450	60	3
76,1	200	60	1
76,1	350	60	2
76,1	450	60	3

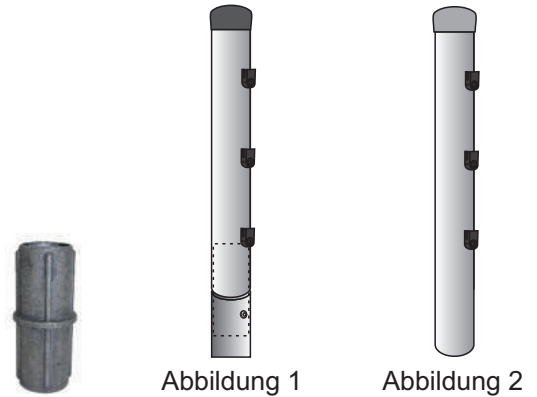

Einseitige Pfostenabwinkelung für Stacheldraht

Die Pfostenverlängerung aus einem Rundrohr \varnothing 60 mm mit einem ca. 45° Ausleger gibt es in zwei Ausführungen:

- Nachrüstset mit Aluminium Winkelkupplung Abb. 3
- oben am Pfosten angeschweißter Ausleger Abb. 4

Rohr \varnothing in mm	Verlängerung in mm	Ausleger \varnothing in mm	Anzahl Drathalter in mm
60,3	200	60	1
60,3	350	60	2
60,3	450	60	3
76,1	200	60	1
76,1	350	60	2
76,1	450	60	3

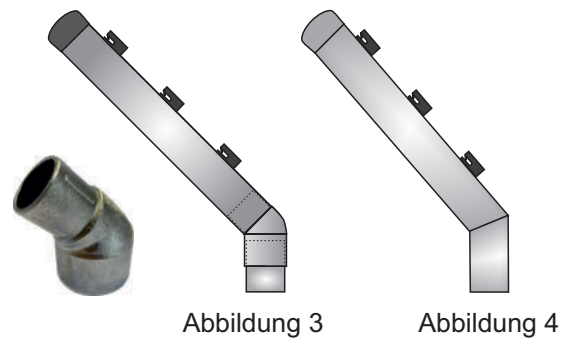

Beidseitig Pfostenabwinkelung für Stacheldraht

Die Pfostenverlängerung aus einem Rundrohr \varnothing 60 mm, mit 2x ca. 45° Ausleger gibt es in zwei Ausführungen:

- Nachrüstset mit Aluminium Y-Kupplung Abb. 5
- oben am Pfosten angeschweißter Y-Ausleger Abb. 6

Rohr \varnothing in mm	Verlängerung in mm	Ausleger \varnothing in mm	Anzahl Drathalter in mm
60,3	200	60	2x1
60,3	350	60	2x2
60,3	450	60	2x3
76,1	200	60	2x1
76,1	350	60	2x2
76,1	450	60	2x3

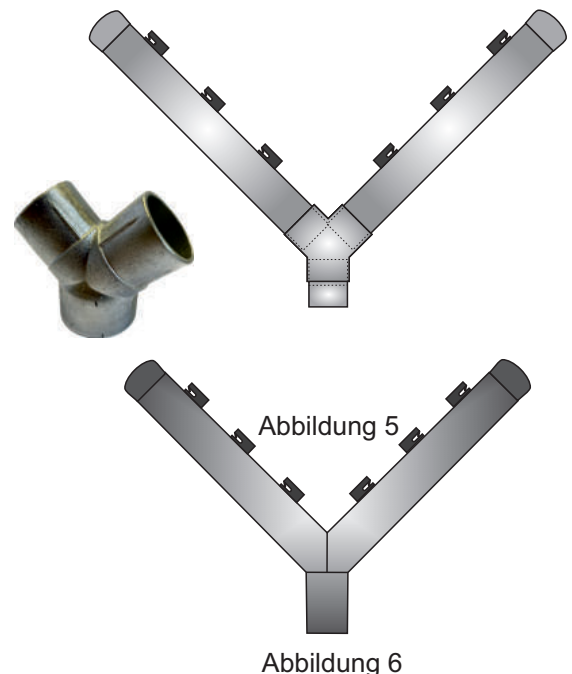

OBERFLÄCHE

Alle Stahlteile sind feuerverzinkt nach DIN EN ISO 1461 oder verzinkt und zusätzlich pulverbeschichtet in

Standardfarbe: RAL 6005 moosgrün RAL 7016 anthrazitgrau RAL 7030 steingrau